

60 YEARS
RAY

Follow us
into the Future!



PROMOCIONES DÜRR DENTAL

DEL 4 DE MAYO AL 15 DE SEPTIEMBRE DE 2026

 **DÜRR
DENTAL**
THE BEST, BY DESIGN

KITS FILTROS MANTENIMIENTO ANUAL

PARA COMPRESORES TORNADO Y SILVER AIRLINE SERIES



DESCUBRE MÁS SOBRE
EL CAMBIO DE FILTROS



PROMOCIONES EQUIPMENT



5180-980-60 FILTROS ESTÁNDAR
TORNADO T1/T2

P.V.P 136 €

5180-980-61 FILTROS
ANTIVIRUS Y BACTERIAS*

P.V.P 260 €



5150100015 FILTROS ESTÁNDAR
COMPRESOR PRIMO

P.V.P 147 €

5150100016 FILTROS
ANTIVIRUS Y BACTERIAS*

P.V.P 256 €



5350-980-60 FILTROS ESTÁNDAR
COMPRESOR TRIO

P.V.P 246 €

5350-980-61 FILTROS
ANTIVIRUS Y BACTERIAS*

P.V.P 350 €



4280-980-60 FILTROS ESTÁNDAR
TORNADO T4

P.V.P 184 €

4280-980-61 FILTROS
ANTIVIRUS Y BACTERIAS*

P.V.P 299 €



5250-980-60 FILTROS ESTÁNDAR
COMPRESOR DUO

P.V.P 194 €

5250-980-61 FILTROS
ANTIVIRUS Y BACTERIAS*

P.V.P 303 €



5450-980-60 FILTROS ESTÁNDAR
DUO TANDEM

P.V.P 293 €

5450-980-61 FILTROS
ANTIVIRUS Y BACTERIAS*

P.V.P 402 €

* Calidad de filtro ULPA U16 según la norma EN 1822-1:2019-10 / ISO 65U según ISO 29463-3:2018

Los filtros de virus y bacterias han sido testados por la empresa SGS Institut Fresenius GmbH con los siguientes resultados:

Retención de partículas : Para partículas (independientemente del tamaño) se alcanza una capacidad de retención de >99,99995%

Retención de microorganismos: Con el test de virus PhiX174 (dimensión de 25-30nm) se confirmó una retención de >99,994%

SILVER AIRLINE SERIES

AIRE COMPRIMIDO



5152-01 PRIMO 230V
1 cilindro con secador
Caudal de suministro 61/71 l/min
Nivel sonoro 65/66 dBA
Nivel sonoro con mueble 49/50 dBA

P.V.P **3.620 €**
P. OFERTA **2.025 €**



5252-01 DUO 230V
2 cilindros con secador
Caudal de suministro 125/145 l/min
Nivel sonoro 68 dBA
Nivel sonoro con mueble 51 dBA

P.V.P **5.970 €**
P. OFERTA **2.950 €**



5352-01 TRIO 230V
3 cilindros con secador
Caudal de suministro (5 bar) 181 l/min
Nivel sonoro 67 dBA.
Nivel sonoro con mueble 49 dBA.

P.V.P **6.910 €**
P. OFERTA **3.475 €**



4252100027
DUO TANDEM 230V
Con control electrónico de presión y humedad.
4 cilindros con secador.
Caudal de suministro (5 bar) 253/292 l/min
Nivel sonoro 69 dBA.

P.V.P **9.680 €**
P. OFERTA **4.985 €**



4682-54
QUATTRO TANDEM 400V
Con control electrónico de presión y humedad.
Caudal de suministro (5 bar) 516/586 l/min
Nivel sonoro 73 dBA.

P.V.P **14.000 €**
P. OFERTA **10.225 €**



4852-54
QUATTRO P20
Con secador de membrana.
Caudal de suministro (5 bar) 1032/1172 l/min
Nivel sonoro 75 dBA.

P.V.P **26.760 €**
P. OFERTA **20.125 €**



2 AÑOS DE GARANTÍA EXTRA REGISTRANDO EL COMPRESOR EN LA WEB Y HASTA 5 AÑOS DE GARANTÍA CON MANTENIMIENTO DOCUMENTADO*

*Presentando los partes de cambio de filtros anual

PROMOCIONES EQUIPMENT

COMPRESORES CAD/CAM



AIRE COMPRIMIDO



¿Qué retos plantea el aire comprimido para los sistemas CAD/CAM?

- El ciclo de trabajo de los compresores es mucho más largo que en el funcionamiento normal de una clínica dental.
- Mayor rango de presión (entre 7,5 y 9 bar)
- Caer por debajo de la presión mínima.



¿Cuáles son los requisitos de calidad del aire comprimido?

- El aceite y el agua en las piezas fresadas pueden tener un impacto negativo en los siguientes procesos de mecanizado (por ejemplo, coloración, recubrimiento o glaseado) o destruir la pieza (al cocer óxido de circonio).
- El aire comprimido seco evita la corrosión de los componentes del husillo
- Bajo contenido en partículas: No se dañan los rodamientos del husillo debido a las partículas y a la abrasión mecánica resultante.



¿Qué hay que tener en cuenta al instalar un compresor en un sistema CAD/CAM?

- Para evitar fluctuaciones de presión, se recomienda utilizar un compresor independiente para el sistema CAD/CAM. El requisito mínimo es una línea independiente desde el compresor hasta el sistema CAD/CAM.
- Los tubos de aire entre el sistema CAD/CAM y el compresor no deben estar subdimensionados. De lo contrario, se recomienda utilizar un depósito de inercia antes del sistema CAD/CAM.



ENCUENTRE EN NUESTRA WEB QUÉ COMPRESOR ES EL ADECUADO PARA SU FRESADORA



4252200027 DUO TANDEM 230V

4 cilindros con secador.
Volumen de depósito: 50 l.
Nivel sonoro 69 dBA.

P.V.P 9.680 €
P. OFERTA 4.490 €



4252200054 DUO TANDEM 400V

Con control electrónico de presión y humedad.

4 cilindros con secador.
Volumen de depósito: 50 l.
Nivel sonoro 69 dBA.

P.V.P 9.740 €
P. OFERTA 4.490 €



4682200054 QUATTRO TANDEM 400V

Con control electrónico de presión y humedad.

Volumen de depósito: 90 l.
Nivel sonoro 73 dBA.

P.V.P 14.000 €
P. OFERTA 9.490 €



4852200054 QUATTRO P 20

Volumen de depósito: 90 l.
Nivel sonoro 75 dBA.

P.V.P 26.760 €
P. OFERTA 20.125 €



CERTIFICACIÓN ISO 22052 SOBRE LA CALIDAD DEL AIRE

Certificado

Los compresores Dürr Dental con unidad de secado por membrana cumplen con los requisitos de calidad del aire establecidos por la norma europea **ISO 22052** para aire comprimido dental higiénico, garantizando así la seguridad y el rendimiento del equipo dental y de los procedimientos clínicos.



SILVER AIRLINE CAD/CAM : SUS PUNTOS FUERTES



Secador de Membrana

No necesita tiempos de regeneración. Aire comprimido constantemente seco en funcionamiento continuo.



Actualización de Firmware

Smart Power Mode para un control adaptativo e independiente de los agregados teniendo en cuenta continuamente el consumo de aire comprimido. Ampliación del rango de presión de 9 a 9,5 bares.



Sistema Tandem

Control electrónico para el ajuste fácil de la presión de salida y monitorización de motores y secador. Dos motores de funcionamiento independiente para mayor seguridad operativa.



Tanque Adicional de Reserva

Para condiciones de instalación difíciles. Tanque con volumen de aire adicional para instalaciones de conductos de tubo pequeños o distancias largas entre el compresor y el sistema CAD/CAM.



Set Boquillas CAD/CAM

Especialmente diseñada para trabajar con altas presiones. Aumento de la producción de aire aprox. 12 %. Reducción del tiempo de funcionamiento y desgaste del compresor.

EXTENSIÓN DE GARANTÍA PARA COMPRESORES



3 AÑOS DE GARANTÍA

Benefíciate de nuestra extensión de garantía

Consiga 2 años de garantía extra registrando el compresor en la web y hasta 5 años de garantía con mantenimiento documentado.*

Esto lo puedes hacer rápida y fácilmente accediendo a nuestro portal www.duerrdental.com para equipos recién adquiridos, disponible hasta tres meses después de la fecha de su instalación.

*Presentando los partes de cambio de filtros anual. Para consultar términos de garantía, consultar en el link: <https://www.duerrdental.com/en/service/our-service-spectrum/product-service/conditions/>

COMPRESORES INSONORIZADOS



TORNADO SERIES



COMPRESOR T1/T2 CON CUBIERTA INSONORIZANTE

5186-01 T1 C/C

Con cubierta

1 cilindro con secador.

Volumen de depósito: 20 l.

Nivel sonoro 54 dBA

PVP 3.730 €

P. OFERTA 3.150 €

5286-01 T2 C/C

Con cubierta

2 cilindros con secador.

Volumen de depósito: 20 l.

Nivel sonoro 56 dBA

PVP 5.090 €

P. OFERTA 3.295 €

PROMOCIONES EQUIPMENT

MUEBLES INSONORIZANTES

SILVER AIRLINE SERIES



5150-500-00

ARMARIO DE MADERA PARA
COMPRESORES PRIMO, DUO,
TORNADO 1 Y TORNADO 2

PVP 1.710 €



4251-500-00

ARMARIO DE MADERA PARA
COMPRESORES TRIO, QUATRO Y
DUO TANDEM

PVP 2.450 €

POWER TOWER VIEW

PARA CUALQUIER NECESIDAD, LA SOLUCIÓN CORRECTA

AIRE COMPRIMIDO Y ASPIRACIÓN UNIDOS EN UN MISMO ESPACIO.

La compacta y silenciosa unidad Power Tower View puede colocarse de forma flexible dentro de un espacio de la consulta en una superficie de tan solo 0,4 m². Así se ahorra un valioso espacio en comparación con la instalación de aparatos individuales: una gran ventaja en los costes de alquiler de locales de hoy en día.

EN RESUMEN:

- Suministro completo para toda la clínica en una superficie mínima gracias a su diseño compacto moderno y vistoso para una mejor estética de los espacios de la clínica.
- Aumento de la seguridad de funcionamiento gracias a los mensajes de advertencia y a recordatorios automáticos de mantenimiento (aparatos perfectamente mantenidos, rápida eliminación de fallos, mantenimiento a distancia).
- El control electrónico del compresor permite un funcionamiento redundante.
- Fácil adaptación de los ajustes de la unidad a las circunstancias de la consulta.
- Con 54 dB(A) aprox., ideal para instalaciones que requieren un nivel de ruido muy bajo.
- Estructura modular, con equipamiento modificable.
- Manejo cómodo y sencillo.

DESCUBRE MÁS SOBRE
POWER TOWER VIEW



CON DISPLAY DE CONTROL



PROMOCIONES EQUIPMENT

POWER TOWER VIEW:

USUARIOS	SIMULTANIEDAD	COMPOSICIÓN	REFERENCIAS PEDIDO	P.OFERTA	P.V.P
4	100%	Sistema de aspiración VS1200 / 2 Agregados Duo Silver Airline Recuperador amalgama CA4 / Corriente TRIFÁSICA 400V 3~	A949444000 A949300059 7805-100-50	20.830 €	25.230 €
4	100%	Sistema de aspiración VS1200 / 2 Agregados Duo Silver Airline Corriente TRIFÁSICA 400V 3~	A949444000 A949300059	17.565 €	21.090 €
3	100%	Sistema de aspiración VS900 / 2 Agregados Duo Silver Airline Recuperador amalgama CA4 / Corriente TRIFÁSICA 400V 3~	A949443000 A949300059 7805-100-50	19.585 €	23.660 €
3	100%	Sistema de aspiración VS900 / 2 Agregados Duo Silver Airline Corriente TRIFÁSICA 400V 3~	A949443000 A949300059	16.330 €	19.520 €
3	100%	Sistema de aspiración VS900 / 2 Agregados Duo Silver Airline Recuperador amalgama CA4 / Corriente MONOFÁSICA 230V 1~	A949243000 A949100098 7805-100-50	19.990 €	24.170 €
3	100%	Sistema de aspiración VS900 / 2 Agregados Duo Silver Airline Corriente MONOFÁSICA 230V 1~	A949243000 A949100098	16.550 €	20.030 €
2	100%	Sistema de aspiración VS600 / 1 Agregado Duo Silver Airline Recuperador amalgama CA4 / Corriente MONOFÁSICA 230V 1~	A949242000 7805-100-50	16.400 €	20.120 €
2	100%	Sistema de aspiración VS600 / 1 Agregado Duo Silver Airline Corriente MONOFÁSICA 230V 1~	A949242000	12.995 €	15.980 €

TYSCOR

SISTEMAS DE ASPIRACIÓN
AEROSOL CON TECNOLOGÍA RADIAL



AMPLIABLE A
2 OPERADORES
VIA SD CARD

7182100100
TYSCOR VS 1 PLUS

Capacidad aspiración en cánula
de aerosol 300 l/min
Caudal máximo 900 l/min

P.V.P 3.430 €
P. OFERTA 1.985 €



7186-01
TYSCOR VS 2

Capacidad aspiración en cánula
de aerosol 600 l/min
Caudal máximo 1.200 l/min

P.V.P 4.790 €
P. OFERTA 3.225 €



7188100100
TYSCOR VS 4

Capacidad aspiración en cánula
de aerosol 1.200 l/min
Caudal máximo 2.400 l/min

P.V.P 7.200 €
P. OFERTA 4.990 €



7186500001
TYSCOR VSA 2

Capacidad aspiración en cánula
de aerosol 600 l/min
Caudal máximo 1.200 l/min

P.V.P 7.620 €
P. OFERTA 5.655 €



7188500001
TYSCOR VSA 4

Capacidad aspiración en cánula
de aerosol 1.200 l/min
Caudal máximo 2.400 l/min

P.V.P 10.640 €
P. OFERTA 7.590 €



**CONSIGA
2 AÑOS DE
GARANTÍA EXTRA
REGISTRANDO
SU SISTEMA DE
ASPIRACIÓN EN
LA WEB***

*Para aplicar esta garantía será imprescindible realizar el mantenimiento con nuestros productos de higiene y desinfección Orotol Plus y MD 555.

ESCALABILIDAD FAMILIA TYSCOR

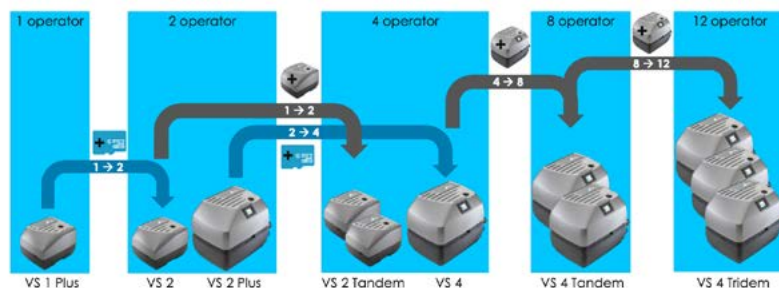

PROMOCIONES EQUIPMENT

SISTEMAS DE ASPIRACIÓN VS/VSA

MD
Medical Device



SIN RECUPERADOR DE AMALGAMA

CON RECUPERADOR DE AMALGAMA



NEW
"PLUG &
PLAY"



7122-02/002
VS300S

Capacidad aspiración aerosol 300 l/min
Caudal máximo 700 l/min

P.V.P 2.060 €
P. OFERTA 1.480 €



7125-01/002
VSA 300S

Capacidad aspiración aerosol 300 l/m.
Rendimiento de separación 97,5% .
Caudal máximo 700 l/min

P.V.P 4.210 €
P. OFERTA 2.710 €



7128-01/002
VS600

Capacidad aspiración aerosol 600 l/min
Caudal máximo 1.500 l/min

P.V.P 3.940 €
P. OFERTA 2.930 €



7128500001
VSA 600

Capacidad aspiración aerosol 600 l/m.
Rendimiento de separación >95%.
Caudal máximo 1.500 l/min

P.V.P 6.470 €
P. OFERTA 4.220 €



PRECIO
MÁS
BAJO



7134-01/002
VS900S 230v

7134-02/002
VS900S 400v

Capacidad aspiración aerosol 900 l/min
Caudal máximo 2.300 l/min

P.V.P 5.370 €
P. OFERTA 4.445 €



7134500001
VSA 900 230v
P.V.P 8.610 €

7134500002
VSA 900 400v
P.V.P 8.380 €

Capacidad aspiración aerosol 900 l/min
Rendimiento de separación 97,9%
Caudal máximo 2.300 l/min

P. OFERTA 5.130 €



PRECIO
MÁS
BAJO



CONSIGA 2 AÑOS DE GARANTÍA EXTRA REGISTRANDO SU SISTEMA DE ASPIRACIÓN EN LA WEB*

*Para aplicar esta garantía será imprescindible realizar el mantenimiento con nuestros productos de higiene y desinfección Orotol Plus y MD 555.

PROMOCIONES EQUIPMENT

PLANIFICACIÓN TÉCNICA



- Servicio de planificación de la instalación de las tuberías y de la sala de máquinas.
- Asesoramiento en la elección del sistema adecuado para la clínica.
- Diseño y ubicación de aparatología de sistemas de diagnóstico (Panorámico, 3D e Intraoral)

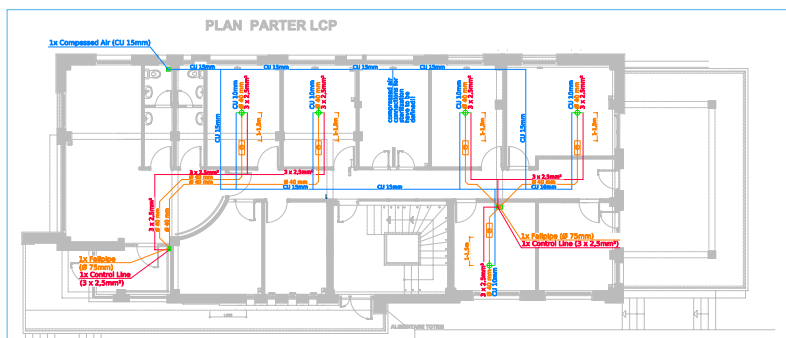

- Vacuum Lines for Suction Machines, use only 45° elbows, laying with 1% Slope.
- Compressed Air Lines for Pressure Stations.
- Control Cable for Suction Machines. All control cables are 3 x 2,5 mm².

VISTASOFT MONITOR

CONTROL TOTAL DE LA CONSULTA EN SU TELÉFONO MÓVIL



Con **VistaSoft Monitor**, podrás supervisar todos los dispositivos de su consulta dental desde su teléfono móvil, ordenador o iPad, asegurando un funcionamiento óptimo y previniendo problemas antes de que ocurran. Este sistema le permite mantenerle informado en todo momento, maximizando la fiabilidad operativa y evitando paradas inesperadas de los equipos.

PROMOCIONES EQUIPMENT



✓ Mantenimiento y soporte remoto

Aproveche la posibilidad de firmar un contrato de mantenimiento con su servicio técnico o distribuidor habitual.

✓ Seguridad de Datos

Sus datos estarán siempre protegidos y tendrá control total sobre quién puede acceder a la información de sus equipos.

✓ Conexión de equipos con Connect Box

Con **Connect Box**, tendrá la opción de integrar dispositivos de otros fabricantes o equipos que no sean compatibles con la red, permitiéndole controlar los parámetros más importantes de su funcionamiento. Tendrá acceso completo a la información desde cualquier lugar.

✓ Ventajas exclusivas para clientes Dürr Dental

Los clientes de **Dürr Dental** podrán conectar fácilmente todos sus dispositivos y, durante la oferta especial, beneficiarse de condiciones exclusivas y una conexión totalmente gratuita.

Como cliente de Dürr Dental, puede conectar en red sus dispositivos de forma rápida y sencilla. Empiece ahora, de forma gratuita: www.duerrdental.com/vsm

MYLUNOS DUO

SISTEMA COMPLETO DE PROFILAXIS
EN UN SOLO DISPOSITIVO



MyLunos Care

Mantenimiento anual del aparato **gratuito**
durante el primer año

- Previene averías y alarga la vida útil del dispositivo.
- Maximiza la eficiencia de tu MyLunos duo.
- Mantiene la garantía del dispositivo.

Qué incluye:

- Mantenimiento anual completo realizado por Dürr Dental.
- Unidad de préstamo gratuita en caso de avería.
- 30% de descuento en reparaciones fuera de garantía.
- Asesoramiento continuo con nuestros especialistas.

Ahora con
MyLunos Duo
**¡1 año de
MyLunos Care
gratis!**



2044900000

MyLunos Duo Pro

Aeropulidor de polvo y ultrasonido

- Pedal de 360°
- Pieza de mano del Scaler LED
- Instrumentos Scaler: S2, P10, P11, P12
- Depósito de agua de 500 ml
- Boquilla Supra y Boquilla Perio
- 40 Periotips para aeropulidor
- 1 ud. de 180 g de polvo Lunos Gentle Clean
- 1 ud. de 100 g de polvo Lunos Perio Combi

P.V.P 7.990 €

P. OFERTA **6.780 €**



OFERTA

MyLunos Duo + Carro

2044900000 MyLunos Duo Pro

2044900800 MyLunos Cart

P.V.P 9.100 €

P. OFERTA **7.380 €**

DESCUBRE MÁS
SOBRE MYLUNOS® DUO



Higiene para sistemas de aspiración.
 Más higiene, más rendimiento, más vida
 para tu sistema de aspiración



CDS110A9950
OROTOL COMBI-SET

Pack compuesto por 2 botellas de 2,5 L de Orotol Plus
 y 2 botellas de 2,5 L de MD 555 Cleaner

[Consulte oferta con su distribuidor](#)

Profilaxis.
 Para la prevención y tratamientos mínimamente invasivos



CPZ010A2250
LUNOS GEL CON FLORURO

Gel de fluoración post limpiezas dentales. 12.300 ppm.

[Consulte oferta con su distribuidor](#)

60 years X-ray.
Follow us into the Future.

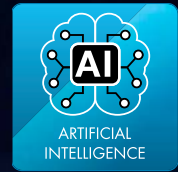

60 YEARS
RAY

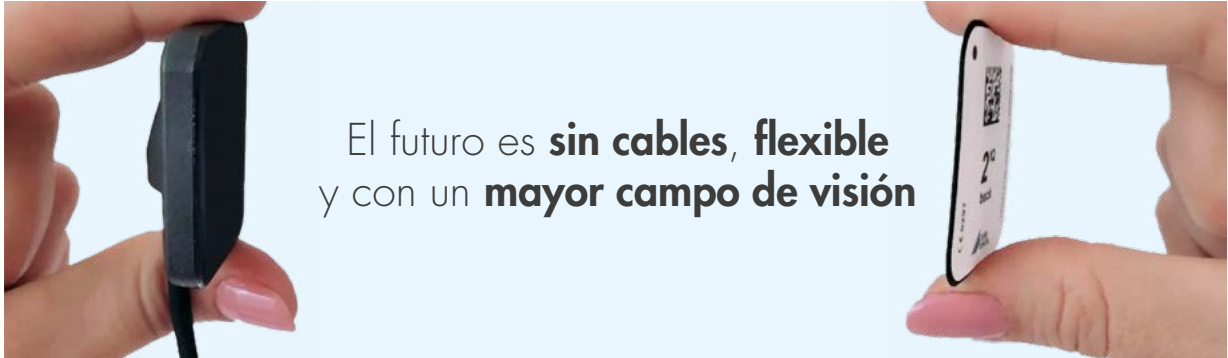

El futuro es **sin cables, flexible**
y con un **mayor campo de visión**

PROMOCIONES DIAGNOSTIC SYSTEMS



2160110007

VISTASCAN NANO EASY

P.V.P 7.090 €

P. OFERTA 3.080 €

VistaScan Nano Easy es el escáner de placas radiográficas más compacto de Dürr Dental, diseñado para ofrecer imágenes digitales de máxima calidad en un espacio reducido.

- ✓ Diseño compacto
- ✓ Imágenes digitales de alta calidad
- ✓ Uso intuitivo y rápido
- ✓ Se adapta perfectamente al flujo de trabajo diario de cualquier clínica.
- ✓ Para placas intraorales 0, 1 y 2.
- ✓ Incluye: 2 placas radiográficas T2 y 100 fundas protectoras.



2144110001
VISTASCAN MINI EASY 2.0

P.V.P **8.500 €**
P. OFERTA **4.815 €**

El escáner de placas radiográficas de nueva generación.

- ✓ Escaneo fácil y rápido
- ✓ Excelente calidad de imagen gracias al sistema PCS
- ✓ Pantalla de cristal a color
- ✓ Nuevo Vistasoft AID 
- ✓ Nueva función de IA para la detección de caries

Por la compra de un VistaScan Mini Easy 2.0
obsequio a escoger entre:



2130101800
KIT POSICIONADORES UNIVERSAL



2162100005
SMART READER 2 UNIDADES

VISTAPOSITION

EL NUEVO SISTEMA DE POSICIONADORES PARA PLACAS DE FÓSFORO DE DÜRR DENTAL



El nuevo sistema de posicionadores VistaPosition PSP de DÜRR DENTAL, ha sido diseñado específicamente para su uso con placas radiográficas de fósforo. Este innovador sistema ofrece múltiples soluciones prácticas en un solo producto, destacándose por su alta calidad y facilidad de manejo.

Entre las principales características, encontramos:

- **Bloques de mordida desarrollados especialmente** para fijar las placas de imagen de manera segura y delicada.
- **Soporte de mordida ergonómico y optimizado:** ya no será necesario doblar o aplastar la placa de fósforo al insertarla en el soporte, lo que mejora su durabilidad.
- **Codificación por colores** para un manejo más sencillo y eficiente.



PROMOCIONES DIAGNOSTIC SYSTEMS



2130101600
KIT POSICIONADORES PSP
BITEWING
P.V.P 148 €



2130101700
KIT POSICIONADORES PSP
ENDO
P.V.P 189 €



2130101500
KIT POSICIONADORES PSP
ANTERIOR/PO
P.V.P 290 €

VISTAINTRA DC

RX INTRAORAL



60 YEARS
RAY

2202-0X VISTAINTRA

Unidad de rayos X DC con **punto focal de 0,4 mm**.
Parámetros mA, KV y tiempo totalmente ajustables.
Visualización automática de la dosis en display.
Incluye: tubo de 200 mm con colimador de 3x4.
Disponibile con brazo de 45, 60 y 90 cm.

P.V.P **6.390 €**
P. OFERTA **3.100 €**

Extensiones:

- 2202-01 Brazo 450 mm
- 2202-02 Brazo 600 mm
- 2202-03 Brazo 900 mm

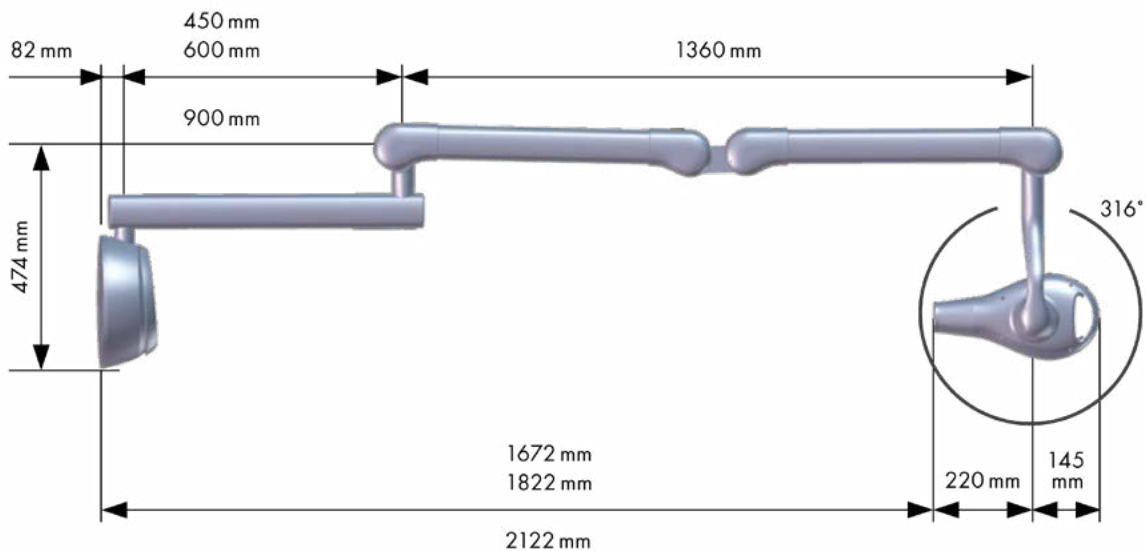

PROMOCIONES DIAGNOSTIC SYSTEMS

PLATINAS DE ADAPTACIÓN



2202-303-51 Sirona Heliodent DS
2202-303-52 Sirona Heliodent MD
2202-303-53 Trophy Irix

2202-303-54 Planmeca Intra
2202-303-55 Trophy Elitys
2202100034 Kavø Centro

2202100042 Soredex Minray
2202100043 Sirona Heliodent Plus

P.V.P **294 €**
P. OFERTA **235 €**

VISTAVOX

RX EXTRAORALES 2D Y 3D



60 YEARS
RAY

VISTAVOX S / S CEPH

- ✓ Excelente calidad de imagen 2D y 3D gracias a la alta resolución de nuestro sensor.
- ✓ Dosis de radiación reducidas debido a la adaptación anatómica de los volúmenes.
- ✓ Tecnología S-Pan en 2D que mejora los errores de posicionamiento.
- ✓ Programas para diagnóstico panorámico en 2D y CEPH.
- ✓ Programas para diagnóstico 3D:
 - NUEVOS FOV's 13 x 10,5 cm y 13 x 12 cm
 - Arco mandibular completo FOV 13 x 8,5 cm
 - Arcada superior e inferior FOV 13 x 5 cm
 - Volumen unitario FV 5 x 5 cm

2210200726 VISTAVOX S P. OFERTA 33.425 €

2210200728 VISTAVOX S CEPH P. OFERTA 42.565 €

PROMOCIONES DIAGNOSTIC SYSTEMS



Trazado cefalométrico automático con Vistasoft Trace.

Made in Germany

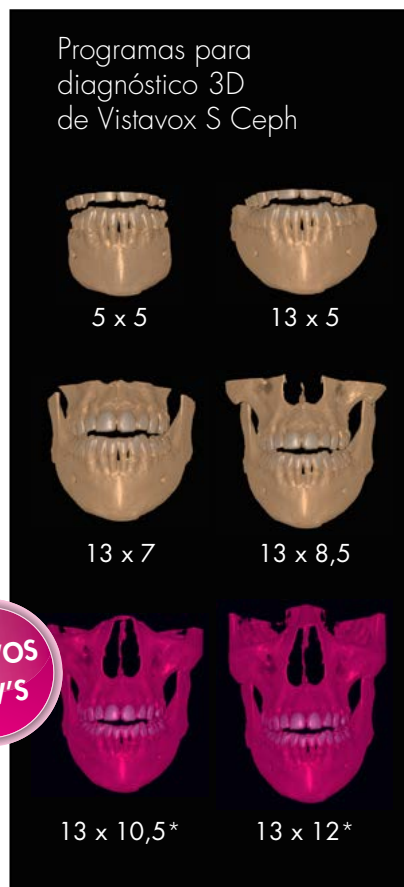
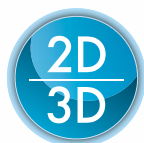

NUEVOS FOV'S

VISTASOFT 4.0

SOFTWARE DE TRATAMIENTO DE IMAGEN



60 YEARS RAY

FUNCIONES INTRAORALES



Rotación automática de imagen



Detección automática del diente



Detección automática de exposición del otro lado



Filtro UHD



Comprobación automática de la calidad de imagen



VistaSoft AID*
Nueva función de Inteligencia Artificial VistaSoft 4.0 para la detección de caries en imágenes intraorales

FUNCIONES EXTRAORALES



Trazado automático del canal mandibular por Inteligencia Artificial



Nuevas funciones I.A., filtro UHD

PROMOCIONES DIAGNOSTIC SYSTEMS

FUNCIONES INTRAORALES Y EXTRAORALES



Cloud Exchange*
Envío fácil y rápido de todas las imágenes desde VistaSoft a la nube con un solo click.



Cloud Drive*
Copia de seguridad de tu base de datos en la nube. Despreocúpate de tener que hacer tus copias de seguridad, se sincroniza automáticamente

* Funciones opcionales mediante suscripción de pago

60 YEARS RAY

Follow us into the future!